

# BLANCO

## BLANCO Filterkopf BLANCO filter head

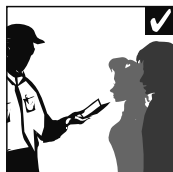

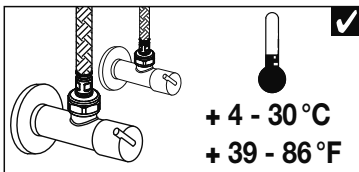
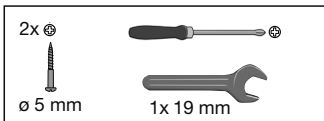

- DE** Filterkopf mit Wandhalterung aus Verpackung nehmen und auf Unversehrtheit prüfen. Wandhalterung von Filterkopf abnehmen und an geeigneter Stelle mit Schrauben Ø 5 mm (nicht im Lieferumfang enthalten) montieren.
- 
- EN** Take the filter head with wall-mounting out of the packaging and check that it is undamaged. Remove the wall-mounting from the filter head and fit at an appropriate place with screws Ø 5 mm (not included in the delivery scope).
- 
- FR** Déballez la tête de filtre avec la fixation murale et vérifiez l'absence de défauts. Retirez la fixation murale de la tête de filtre et la montez à un emplacement adéquat avec des vis Ø 5 mm (non comprises dans la la fourniture).
- 
- FL** Filterkop met de wandhouder uit de verpakking nemen en op beschadigingen controleren. Wandhouder van de filterkop afnemen en op een geschikte plaats met schroeven Ø 5 mm (niet bij de levering inbegrepen) monteren.
- 
- IT** Togliere dall'imbballaggio il coperchio del filtro insieme al supporto da parete e controllarne l'integrità. Staccare dal filtro il supporto da parete e installarlo in luogo adatto con viti Ø da 5 mm (non comprese nella dotazione).
- 
- PL** Wyjąć głowicę filtra wraz z uchwytem ściennym z opakowania i sprawdzić, czy nie jest uszkodzona. Zdjąć uchwyt ścienny z głowicy filtra i zamontować go w odpowiednim miejscu za pomocą śrub Ø 5 mm (nie wchodzi w zakres dostawy).
- 
- RU** Выньте головку фильтра с настенным кронштейном из упаковки и убедитесь, что они не имеют повреждений. Снимите настенный кронштейн с головки и закрепите в подходящем месте винтами Ø 5 мм (не входят в комплект).
- 
- ES** Saque del envase la cabeza filtrante con el soporte mural y verifique su integridad. Quite el soporte mural de la cabeza filtrante y móntelo en un lugar adecuado utilizando tornillos de Ø 5 mm (no incluidos en el suministro).
- 
- ZH** 从包装中将带壁装支架的滤头取出，检查其是否损坏。从滤头上拆下壁装支架，使用直径 5mm 的螺栓（不包括在供货范围内）将其安装在适当位置。

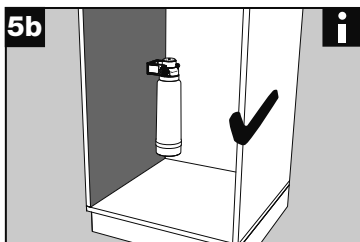
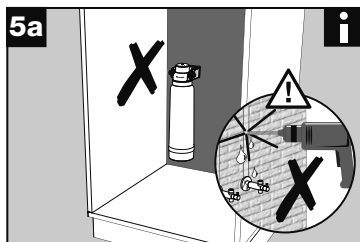
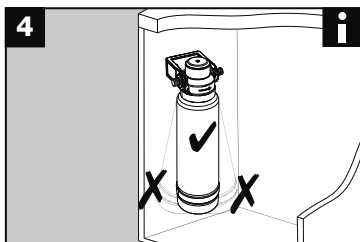
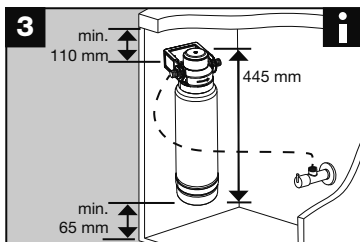
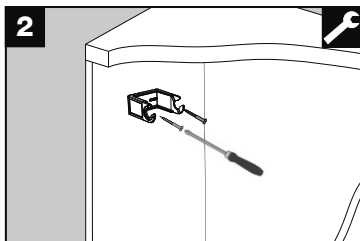
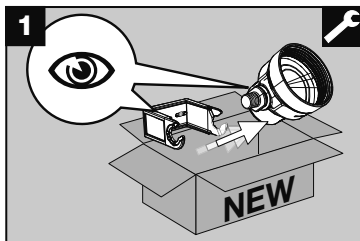

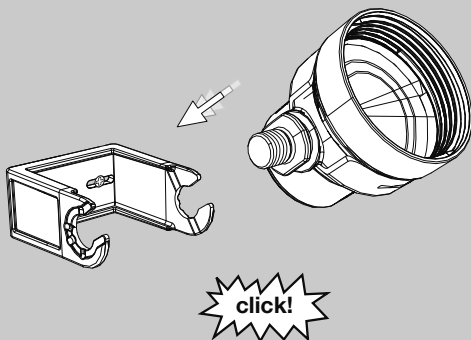

- DE** Filterkopf an Wandhalterung montieren.
- EN** Fit filter head to wall-mounting.
- FR** Monter la tête de filtre sur la fixation murale.
- FL** Filterkop op de wandhouder monteren.
- IT** Montare il coperchio del filtro sul supporto da parete.
- PL** Zamontować głowicę filtra na uchwycie ściennym.
- RU** Смонтировать головку фильтра на кронштейне.
- ES** Monte la cabeza filtrante en el soporte mural.
- ZH** 将滤头安装在壁装支架上。

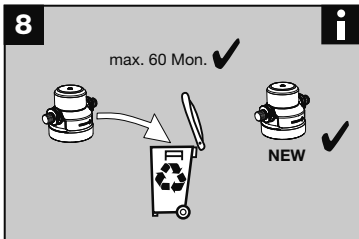
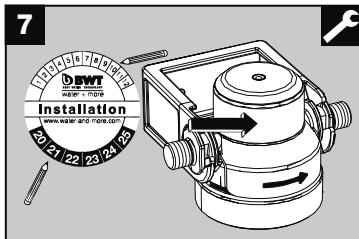

- DE** Bei beigelegter „Einbauplaketke“ Datum (Monat/Jahr) der Erstinstallation kennzeichnen und am Filterkopf aufkleben. Der Filterkopf muss nach spätestens 60 Monaten durch einen neuen Filterkopf ersetzt werden.
- 
- EN** If an „installation plate“ is enclosed, mark the date (month/year) of initial installation and stick on the filter head. The filter head must be replaced with a new filter head after 60 months at the latest.
- 
- FR** Noter sur la plaque de montage fournie la date (mois/année) de la première installation et la coller sur la tête de filtre. La tête de filtre doit être remplacée par une nouvelle tête de filtre au plus tard après 60 mois.
- 
- FL** Op de bijgesloten „Montagesticker“ de datum (maand / jaar) van de eerste installatie kenmerken en op de filterkop plakken. De filterkop moet uiterlijk na 60 maanden worden vervangen door een nieuwe filterkop.
- 
- IT** Annotare la data (mese/anno) della prima installazione sulla “targhetta d’installazione” acclusa e applicarla sul coperchio del filtro. La testa del filtro deve essere sostituita con una nuova testa del filtro al massimo dopo 60 mesi.
- 
- PL** Na załączonej „naklejce instalacyjnej” należy zaznaczyć datę (miesiąc/rok) pierwszej instalacji i nakleić ją na głowicę filtra. Głowicę filtra należy wymienić na nową najpóźniej po upływie 60 miesięcy.
- 
- RU** Отметьте на прилагаемой „монтажной этикетке“ дату (месяц/год) первого монтажа и приклейте её на головку фильтра. Не позднее чем через 60 месяцев нужно заменять головку фильтра на новую.
- 
- ES** Adjunto la fecha (mes / año) de la instalación inicial y péguela en la cabeza filtrante. La cabeza del filtro debe reemplazarse por una nueva cabeza de filtro después de 60 meses como máximo.
- 
- ZH** 在随附的“安装贴”上标注第一次安装的日期（年/月），并将其贴在滤头上。必须最迟在 60 个月后更换新的滤头。

9

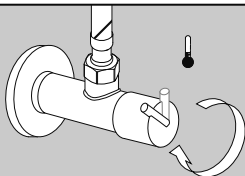

- DE** Eckventil (Wasserzulauf) schließen.
- EN** Shut off mains supply (water intake).
- FR** Fermer la vanne d'angle (arrivée d'eau).
- FL** Hoekventiel (watertoevoer) sluiten.
- IT** Chiudere la valvola ad angolo (alimentazione dell'acqua).
- PL** Zamknąć zawór kątowy (dopływ wody).
- RU** Закройте угловой кран подачи воды.
- ES** Cierre la válvula angular (entrada de agua).
- ZH** 关闭角阀 ( 进水口 ) 。

10

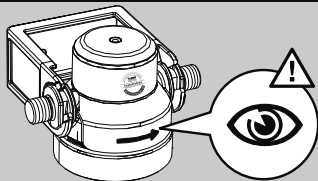

- DE** Fließrichtung beachten.
- EN** Observe the direction of flow.
- FR** Tenir compte du sens d'écoulement.
- FL** Op stromingsrichting letten.
- IT** Prestare attenzione alla direzione di flusso.
- PL** Zwrócić uwagę na kierunek przepływu.
- RU** Учитывайте направление потока.
- ES** ¡Tenga en cuenta la dirección del flujo.
- ZH** 注意水流方向。

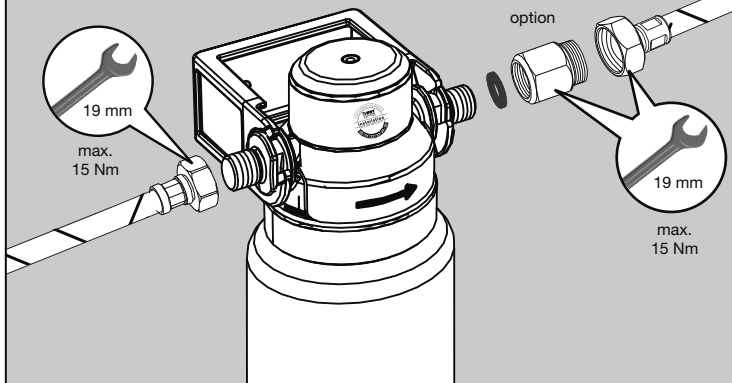

- DE** Wasserzulauf und Wasserablaufschlauch an Filterkopf montieren (max. 15 Nm).
- EN** Fit the water intake and water outlet hose to the filter head (max. 15 Nm).
- FR** Monter l'arrivée d'eau et le flexible d'évacuation d'eau sur la tête de filtre (max. 15 Nm).
- FL** Watertoevoer en waterafvoerslang op filterkop monteren (max. 15 Nm).
- IT** Installare sul coperchio del filtro il tubo di alimentazione e quello di scarico dell'acqua (max. 15 Nm).
- PL** Zamontować wąż doprowadzający wodę i spustowy do głowicy filtra (maks. 15 Nm).
- RU** Подсоедините к головке фильтра шланги подачи и отвода воды (момент затяжки не более 15 Nm).
- ES** Flexible para la entrada de agua y el tubo flexible para la salida de agua (max. 15 Nm).
- ZH** 将进水和出水软管安装到滤头上 (最大 15 Nm)。

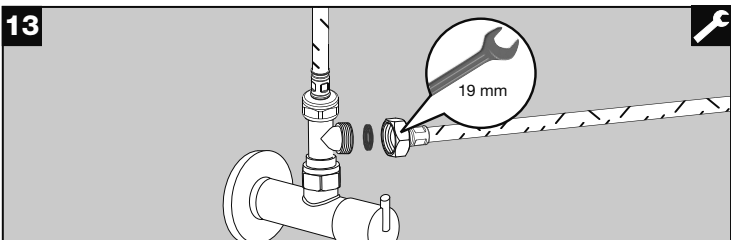
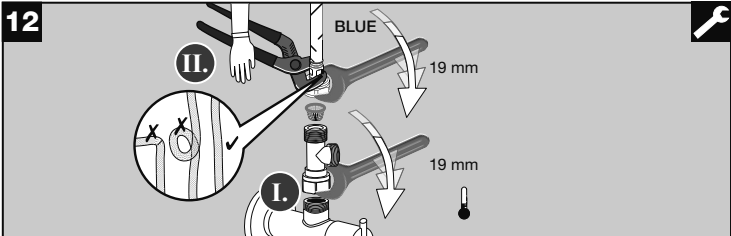

- DE** Wasserzulaufschlauch an Eckventil anschließen.
- EN** Connect water intake hose to mains supply.
- FR** Raccorder le flexible d'arrivée d'eau à la vanne d'angle.
- FL** Watertoevoerslang aan hoekventiel aansluiten.
- IT** Allacciare il tubo di alimentazione dell'acqua alla valvola ad angolo.
- PL** Podłączyć wąż doprowadzający wodę do zaworu kątownego.
- RU** Подсоедините шланг подачи воды к угловому крану.
- ES** Conecte el tubo flexible de entrada de agua a la válvula angular.
- ZH** 将进水软管连接到角阀上。



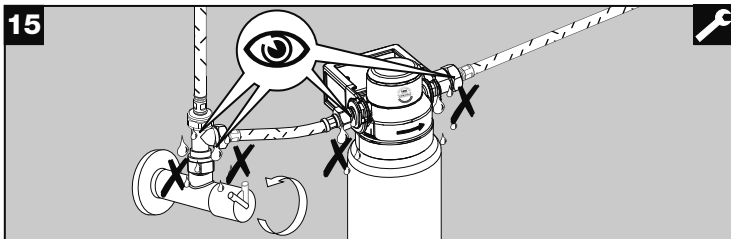
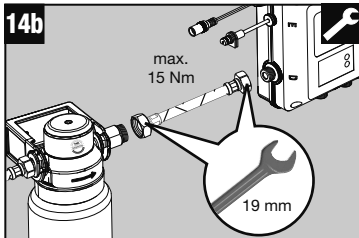
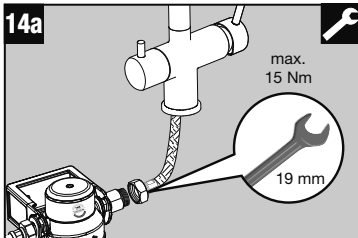

- DE** Wasserablaufschauch an Verbraucher anschließen. Eckventil öffnen, Filter spülen und System auf Dichtheit prüfen.
- EN** Connect water outlet hose to the equipment. Open mains supply, flush the filter and check system for leaks.
- FR** Raccorder le fil exible d'évacuation d'eau au consommateur. Ouvrir la vanne d'angle, rincer le filtre et contrôler l'étanchéité du système.
- FL** Waterafvoerslang aan verbruiker aansluiten. Hoekventiel openen, filter spoelen en systeem op lekkage controleren.
- IT** Allacciare il tubo di scarico dell'acqua all'utilizzatore. Aprire la valvola ad angolo, sciacquare il filtro e verificare la tenuta del sistema.
- PL** Podłączyć wąż spustowy wody do odbiornika. Otworzyć zawór kątowy, przepłukać filtr i sprawdzić szczelność układu.
- RU** Подсоедините шланг отвода воды к потребителю. Откройте угловой кран, промойте фильтр и проверьте наличие протечек в системе.
- ES** Conecte el tubo de salida de agua al aparato consumidor. Abra la válvula angular, enjuague el filtro y compruebe la estanqueidad del sistema.
- ZH** 将出水软管连接到用水器上。打开角阀，冲洗过滤器，检查系统是否密封。

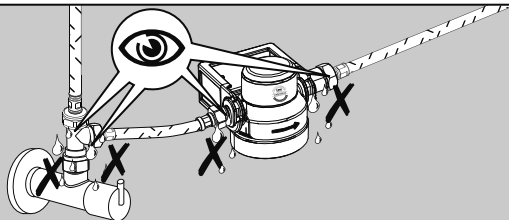

- DE** Auch ohne installierte BLANCO Filterkartusche und bei geöffnetem Eckventil darf kein Wasser austreten! Gegebenenfalls Installation prüfen!
- 
- EN** No water should leak out, even without an installed BLANCO filter cartridge and with an open mains supply! If necessary, check installation!
- 
- FR** Il ne doit pas y avoir de sortie d'eau même si la BLANCO cartouche de filtre n'est pas installé et si la vanne d'angle est ouverte! Contrôler l'installation le cas échéant!
- 
- FL** Ook zonder geïnstalleerd BLANCO filterpatroon en bij geopend hoekventiel mag er geen water uittreden! Evt. installatie controleren!
- 
- IT** Anche se non è installato una BLANCO cartuccia filtrante e la valvola ad angolo è aperta, non devono verificarsi fuoriuscite di acqua! Verificare eventualmente l'installazione!
- 
- PL** Nawet bez wkładu filtracyjnego BLANCO i przy otwartym zaworze narożnym woda nie może się wyciekać! W razie potrzeby sprawdzić instalację!
- 
- RU** При открытом угловом кране нигде не должна протекать вода, в том числе без установленного фильтрующего картриджа BLANCO! При необходимости проверьте подключения!
- 
- ES** ¡Cuando no esté instalado el BLANCO cartucho de filtro, y con la válvula angular abierta, tampoco debe salirse el agua! ¡En caso necesario, compruebe la instalación!
- 
- ZH** 即使没有安装 BLANCO 滤筒，打开角阀时也不允许有水流出！必要时检查安装情况！

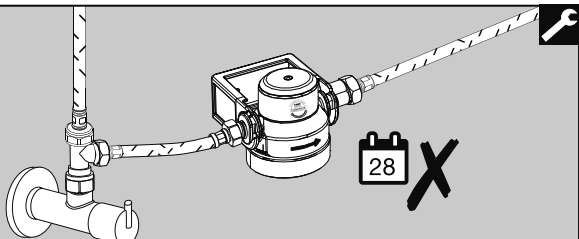

- DE** Der Filterkopf darf keinesfalls über einen längeren Zeitraum ohne angeschraubte Filterkartusche unter Wassernetzdruck stehen.
- 
- EN** The filter head must not be under mains water pressure for a long time without a filter cartridge screwed on.
- 
- FR** La tête de filtre ne doit pas subir la pression du réseau d'eau pendant une période prolongée sans cartouche filtrante raccordée.
- 
- FL** De filterkop mag in geen geval gedurende een langere periode zonder aangeschroefde filterpatroon onder waterleidingdruk staan.
- 
- IT** Il coperchio del filtro non può in nessun caso rimanere per lungo tempo sotto la pressione della rete idrica senza che vi sia avvitata una cartuccia filtrante.
- 
- PL** Głowica filtra nie może w żadnym wypadku znajdować się pod ciśnieniem wody przez dłuższy czas bez przykręconego wkładu filtracyjnego.
- 
- RU** Головка фильтра без ввёрнутого фильтрующего картриджа ни в коем случае не должна длительное время находиться под давлением воды из водопроводной сети.
- 
- ES** En ningún caso debe estar la cabeza filtrante bajo la presión de la red de suministro de agua durante un periodo de tiempo prolongado sin el cartucho filtrante enroscada.
- 
- ZH** 如果未拧上滤筒，则无论如何也不允许让滤头长时间承受水压。

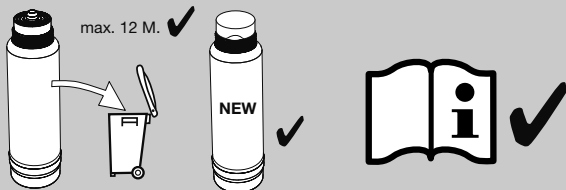

- DE** Installation einer neuen Filterkartusche  
→ Einbau- und Bedienungsanleitung BLANCO Drink Filter.
- 
- EN** Installation of a new filter cartridge  
→ installation and operating instructions BLANCO Drink Filter.
- 
- FR** Installation d'une nouvelle cartouche filtrante  
→ Instructions de montage et de service BLANCO Drink Filter.
- 
- FL** Installatie van een nieuwe filterpatroon  
→ Montage en bedieningshandleiding BLANCO Drink Filter.
- 
- IT** Installazione di una nuova cartuccia filtrante  
→ Istruzioni per l'uso e l'installazione BLANCO Drink Filter.
- 
- PL** Instalacja nowego wkładu filtracyjnego  
→ Instrukcja montażu i obsługi filtra do napojów BLANCO.
- 
- RU** Установка нового фильтрующего картриджа  
→ Инструкция по монтажу и эксплуатации BLANCO Drink Filter.
- 
- ES** Instalación inicial de un cartucho de filtro nuevo  
→ Instrucciones de instalación y de manejo BLANCO Drink Filter.
- 
- ZH** 安装新滤筒  
→ BLANCO 饮用水过滤器的安装和操作说明书。

# BLANCO

BLANCO GmbH + Co KG

Service

Tel.: +49 7045 44-81 419

service@blanco.com

www.blanco.com

# BWT

BEST WATER TECHNOLOGY

BWT Holding GmbH

Walter-Simmer-Str. 4

A-5310 Mondsee

121 751 05/2021  
338708-C